

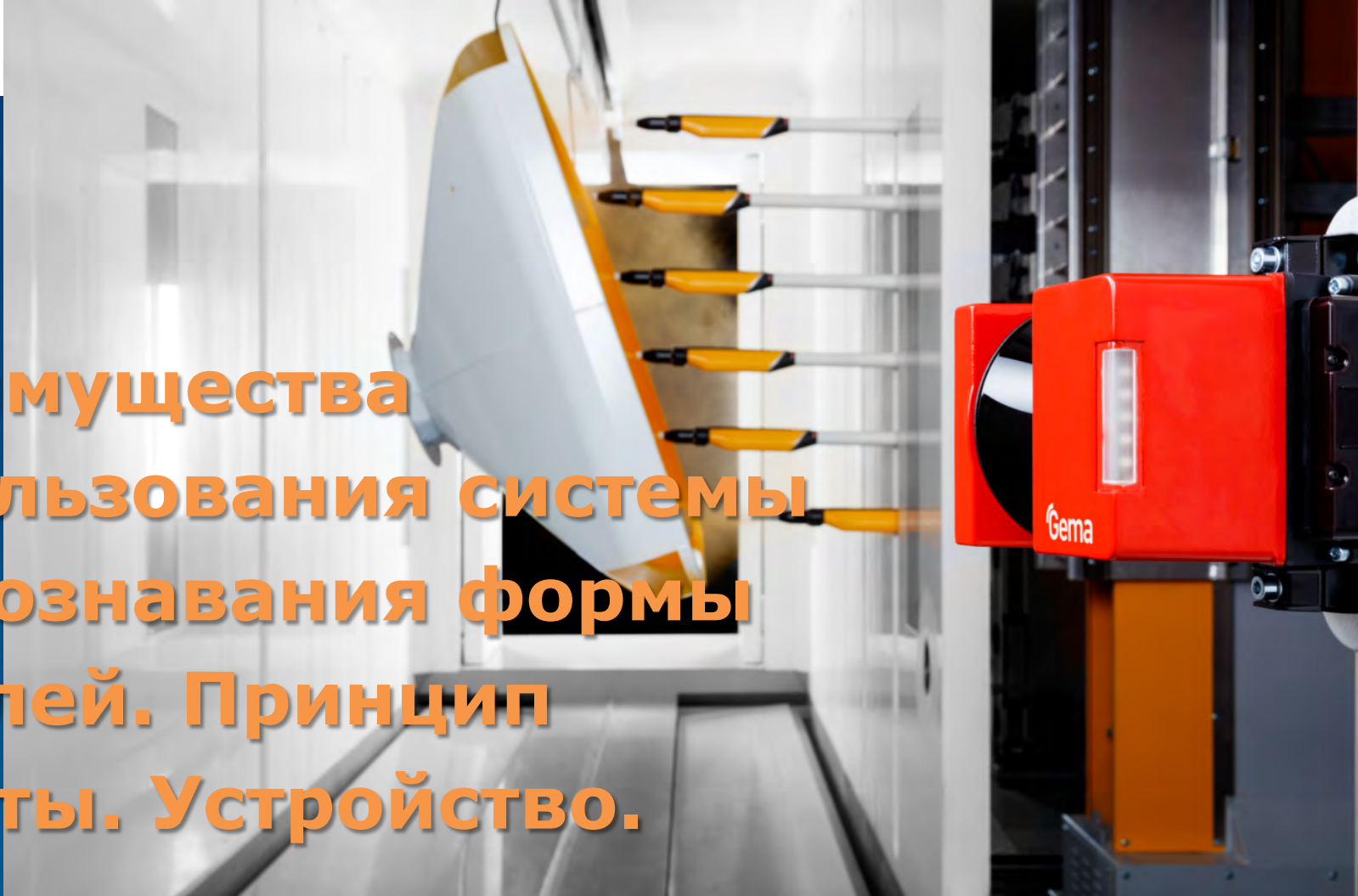



**Преимущества
использования системы
распознавания формы
деталей. Принцип
работы. Устройство.**



Gema

Your global partner for high quality powder coating

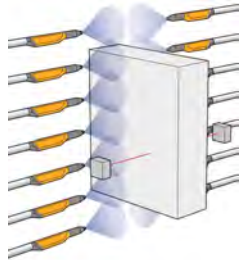
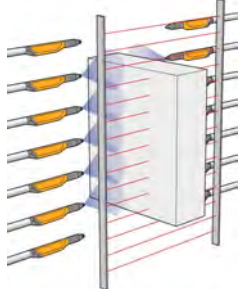
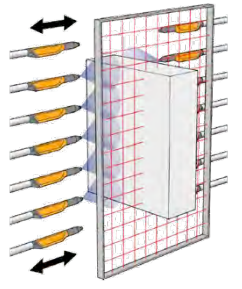
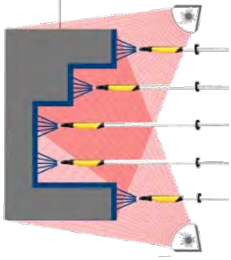
Уровень автоматизации

Ручная окраска	Контроль пробелов	Распознавание высоты	Распознавание высоты и ширины	Распознавание формы детали	Идентификация объекта
					
Оператор	Фотоэлемент	Световой барьер	Световой барьер	Лазерный сканер	Плата с кодом/ Номер детали

Уровень автоматизации

	Ручная окраска	Контроль пробелов	Распознавание высоты	Распознавание высоты и ширины	Распознавание формы детали	Идентификация объекта	Идентификация объекта
							
	Оператор	Фотоэл-т	Световой барьер	Световой барьер	Лазерный сканер	Плата с кодом	Робот
Инициирование	M	A	A	A	A	A	A
Z-ход ¹	M	M	A	A	A	A	A
X-выравнивание	M	M	M	A	A	A	A
Индивид. X-выравнивание	M	M	M	M	A	A	A
Параметры пистолета	M	M	M	M	M	A	A

M вручную A автоматически

¹ Горизонтальное выравнивание

Особенности и Преимущества

Гибкость

- Автоматическое распознавание формы объекта
- Автоматическая и индивидуальная настройка осей
- Не требует времени на настройку
- Не требует программирования
- Можно переключить с распознавания формы на распознавание ширины и высоты

Снижение расхода порошка и постоянное качество покрытия

- Чёткая толщина покрытия
- Уменьшенное перераспыление
- Снижение человеческого фактора

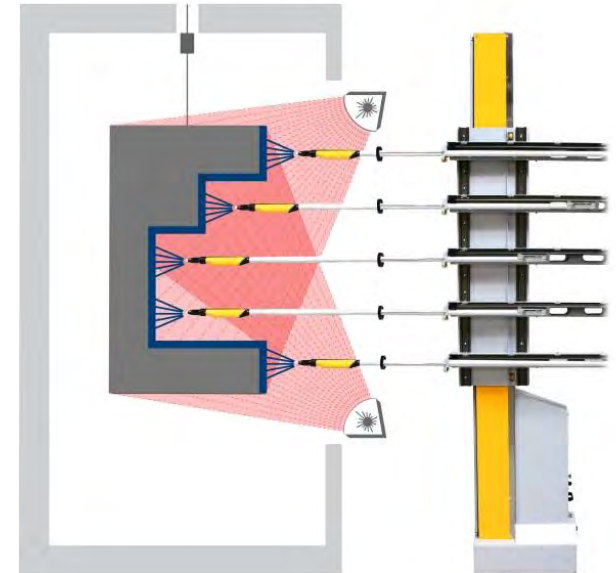

Принцип работы

